

Nueva: con capacidad de 3 litros

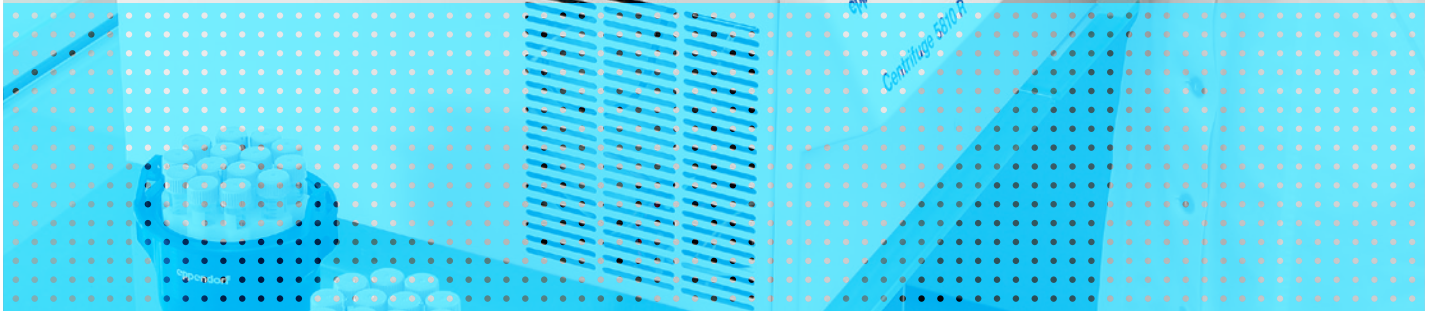

Rendimiento fiable

Centrifuge 5804/5804 R y Centrifuge 5810/5810 R



Presentando la familia de centrífugas 58xx de Eppendorf

Rendimiento fiable

El enfoque de Eppendorf respecto al desarrollo de productos es, y siempre ha sido, el intento de proporcionarle más a sus clientes. Más calidad, más innovación. Todas nuestras centrífugas personalizan esta filosofía.

Aparte de la extraordinaria velocidad y capacidad, nuestras centrífugas le ofrecen un funcionamiento ergonómico sin precedentes, un control de temperatura superior, así como una excelente calidad de producto. Cada centrífuga está diseñada para funcionar con bajos niveles de ruido para crear un ambiente de trabajo relajante, disponiendo de tapas de cierre suave para una mayor facilidad de uso y perfiles bajos para una carga y descarga fácil de las muestras.

Las centrífugas refrigeradas disponen de características exclusivas como, por ejemplo, la función «ECO shut-off» y un control dinámico del compresor para maximizar la protección de muestras y el ahorro energético.

Nueva generación de rotores

Eppendorf actualiza continuamente su catálogo de centrífugas para satisfacer los requisitos cambiantes en el laboratorio.

Eppendorf introduce ahora una nueva generación de rotores, elevando el rendimiento de su centrífuga a un nivel más alto.

Disfrute de características de producto únicas que mejoran claramente el manejo y rendimiento. Un aspecto interesante: los nuevos rotores basculantes aumentan la capacidad de la Centrifuge 5804/5804 R a 4 x 250 mL y de la Centrifuge 5810/5810 R a 4 x 750 mL. La Centrifuge 5810/5810 R es la centrífuga de 3 litros más compacta disponible actualmente.

La referencia en funcionamiento ergonómico

Perfil bajo para un manejo más sencillo

Las centrifugas de la familia 58xx se han diseñado teniendo en mente una altura particularmente baja. El bajo perfil no solamente facilita la carga y descarga, sino que también permite que cualquier persona en el laboratorio pueda alcanzar fácilmente la tapa abierta de la centrifuga.



Cierre de tapa suave

No se necesita aplicar fuerza para cerrar la tapa de la centrifuga. El cierre de tapa suave permite cerrar la centrifuga con facilidad.



Tapas Eppendorf QuickLock® para un manejo con una sola mano

Las tapas herméticas a los aerosoles proporcionan la seguridad necesaria para trabajar con muestras peligrosas, tales como muestras de virus, bacterias, sangre o muestras radioactivas. Las tapas para el nuevo rotor basculante de 4 x 750 mL permiten el manejo fácil con una sola mano. Su diseño único permite el transporte seguro del cestillo cerrado a la cabina de bioseguridad.



Tapas de rotor Eppendorf QuickLock® para un cierre de tapa ergonómico

Nuestros rotores QuickLock herméticos a los aerosoles se cierran efectuando tan sólo ¼ de vuelta. Esto no sólo ayuda a ahorrar tiempo durante el uso diario, sino que también elimina el estrés que producen movimientos repetitivos en su muñeca.



Centrifuge 5804/5804 R



Centrifuge 5804 con rotor de placas A-2-DWP

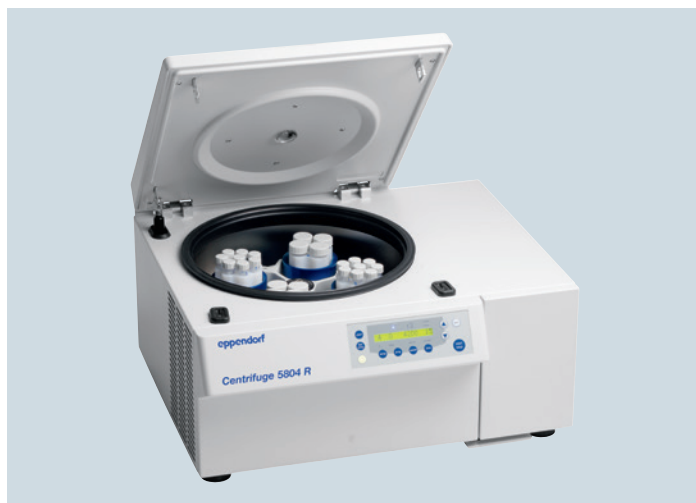

Centrifuge 5804 R con rotor S-4-72 de 4 x 250 mL

La 5804/5804 R es una centrifuga de alta velocidad para requisitos de mediana capacidad. Permite realizar aplicaciones en tubos de hasta 250 mL y ofrece rotores basculantes y de ángulo fijo adicionales, así como la capacidad de centrifugar placas deepwell para una mayor versatilidad. Los rotores más comunes para la Centrifuge 5804/5804 R son:



S-4-72
Rotor basculante de 4 x 250 mL para la centrifugación de sangre, bacterias y cultivos celulares. Máx. velocidad $3.155 \times g$ (4.200 rpm).



A-2-DWP
Rotor de 2 placas deepwell para una altura de carga máxima de 89 mm. Máx. velocidad $2.250 \times g$ (3.750 rpm).



FA-45-6-30
Rotor para 6 tubos cónicos de 50 mL con tapa QuickLock hermética a los aerosoles para tubos de 5 a 50 mL. Máx. velocidad $16.639 \times g$ (11.000 rpm).



FA-45-30-11
Rotor para 30 microtubos de 1,5/2 mL con tapa hermética a los aerosoles para la centrifugación segura de muestras peligrosas. Máx. velocidad $20.800 \times g$ (14.000 rpm).



Eppendorf reconoce su responsabilidad como empresa a nivel mundial. La protección del medio ambiente es un factor crítico para la conservación de recursos naturales preciosos. La iniciativa Eppendorf epGreen es otro ejemplo de nuestro compromiso con la responsabilidad social. Nuestra meta es reducir constantemente el impacto ambiental de nuestras operaciones de negocio y de los productos que fabricamos.

Centrifugas en general

- > Uso de motores de inducción sin escobillas para proporcionar un funcionamiento libre de mantenimiento y evitar la emisión de partículas de carbón
- > La mayoría de los rotores están hechos de aluminio reciclable
- > Diseño optimizado para bajos niveles de ruido y un ambiente de trabajo relajante
- > Material de embalaje 100 % reciclable

Centrifuge 5810/5810 R



Centrifuge 5810 con rotor S-4-104 de 4 × 750 mL

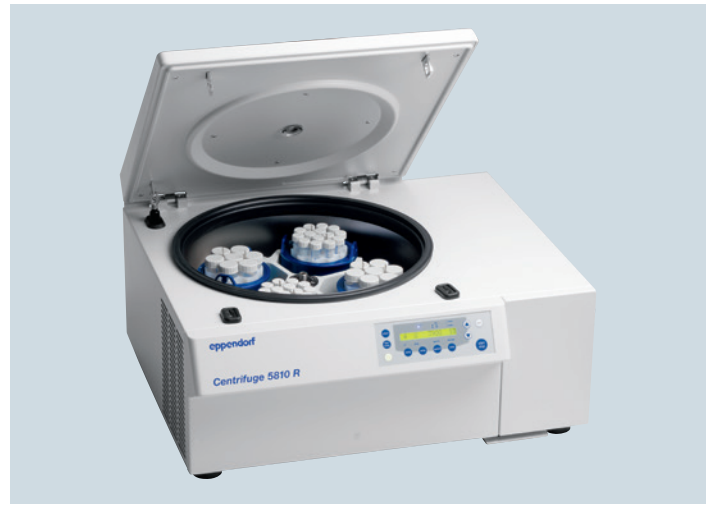

Centrifuge 5810 R con rotor S-4-104 de 4 × 750 mL

La 5810/5810 R es una centrífuga de alto rendimiento para laboratorios con flujos de muestras medianos y altos. Combina versatilidad y capacidad excelentes tanto para tubos como para placas con un diseño extraordinariamente compacto. Los rotores más comunes para la Centrifuge 5810/5810 R son:



S-4-104

Rotor basculante de 4 × 750 mL. Placas y cestillos redondos disponibles para máxima versatilidad. Máx. velocidad 3.214 × g (3.900 rpm).



A-2-DWP-AT

Rotor de placas deepwell hermético a los aerosoles para placas con una altura de carga de hasta 89 mm. Máx. velocidad 3.486 × g (4.500 rpm).



FA-45-6-30

Rotor para 6 tubos cónicos de 50 mL con tapa QuickLock hermética a los aerosoles para tubos de 5 a 50 mL. Máx. velocidad 20.130 × g (12.000 rpm).



FA-45-48-11

Rotor para 48 microtubos de 1,5/2 mL con tapa QuickLock hermética a los aerosoles para la centrifugación segura de muestras peligrosas. Máx. velocidad 19.083 × g (13.000 rpm).

Los modelos refrigerados disponen adicionalmente de

- > Control dinámico del compresor para un rendimiento optimizado en refrigeración
- > Refrigerantes libres de CFC, cuyo potencial de reducción de la capa de ozono es cero
- > La función «ECO shut-off» desactiva el compresor después de 8 horas de inactividad para reducir el consumo de energía y alargar la vida útil del compresor

Ahorro de energía gracias a la nueva generación de rotores basculantes*

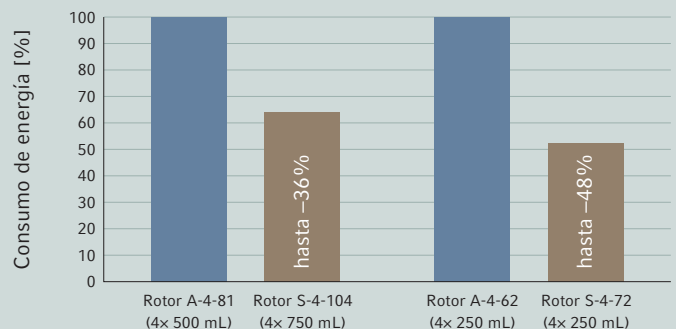

* basado en pruebas internas realizadas con la Centrifuge 5810 R, 220 V

Rendimiento altamente fiable



> Vea videoclips de la Centrifuge 5810 R, incluyendo la nueva generación de rotores, en nuestra página web optimizada para dispositivos móviles o en www.eppendorf.com/centrifugation

Funcionamiento ergonómico de la tapa

- > Cierre de tapa suave y baja altura de apertura para un manejo sin estrés de la tapa

Rendimiento optimizado en la refrigeración

- > Control dinámico del compresor con función ECO shut-off

Capacidad de carga variable

- > Los rotores S-4-104 y A-4-81 proporcionan una capacidad de carga variable con cestillos para placas y tubos para una mayor versatilidad

Funcionamiento silencioso

- > Todos los modelos están diseñados para funcionar a bajos niveles de ruido para crear un ambiente de trabajo relajante

Baja altura de acceso (29 cm)

- > Fácil carga/descarga de muestras

Flexibilidad de posicionamiento

- > Diseño compacto que no ocupa mucho espacio
- > Baja altura de apertura para uso debajo de estantes
- > Armario rodante disponible para el uso en laboratorios con poco espacio

Extraordinaria versatilidad para todas sus aplicaciones

- > Amplia selección de rotores y adaptadores para centrifugar todos los tubos, botellas, matraces y placas comúnmente utilizados
- > Alta velocidad de centrifugación de hasta $20.913 \times g$ (14.100 rpm) para aplicaciones moleculares en tubos de 0,2 hasta 750 mL
- > Rotores herméticos a los aerosoles (p. ej., para materiales potencialmente peligrosos como muestras de bacterias, virus y sangre o material radioactivo)

La referencia en funcionamiento ergonómico

- > Bajo nivel de ruido para un ambiente de trabajo relajante
- > Baja altura de acceso (29 cm) para una fácil carga/descarga
- > Tapa de centrífuga con cierre de tapa suave

Diseñada para encajar en cualquier laboratorio

- > El diseño compacto ahorra espacio valioso en la mesa
- > Baja altura de apertura de la tapa para uso debajo de estantes
- > Detección automática del rotor y de desequilibrios para una máxima seguridad operacional

Gestión de temperatura avanzada para máxima protección de muestras y eficiencia energética

- > Rango de temperatura de -9 °C a 40 °C
- > Mantiene la temperatura constantemente a 4 °C , incluso a la velocidad máxima (rotores F-34-6-38 y FA-45-6-30 mantienen 4 °C a 11.000 rpm)
- > Función FastTemp para preenfriamiento rápido
- > La función de refrigeración en modo standby mantiene la temperatura constante cuando la centrífuga no está en funcionamiento
- > La función «ECO shut-off» se activa después de 8 horas de inactividad para reducir el consumo de energía y alargar la vida útil del compresor
- > Drenaje de condensación integrado para eliminar la acumulación de agua y prevenir la corrosión
- > Control dinámico del compresor (DCC, según sus siglas en inglés) para un rendimiento optimizado en la refrigeración

Diseño excepcional de rotores

Con la introducción de la nueva generación de rotores basculantes y rotores de ángulo fijo de Eppendorf, el rendimiento de su centrífuga se eleva a un nuevo nivel. Disfrute de características de producto únicas que mejoran claramente el manejo y rendimiento.

Rotores basculantes

Eficiencia energética mejorada

Los nuevos cestillos redondos han sido diseñados para ser especialmente aerodinámicos. El resultado es un diseño más eficiente que logra reducir el consumo de energía en un 48%.

Vida útil más larga

La nueva generación de rotores basculantes y de ángulo fijo ha sido diseñada teniendo en mente una vida útil particularmente larga.

Tapas con cierre Eppendorf QuickLock® para manejo con una sola mano

- > Manejo claramente mejorado, operación fácil con una o dos manos
- > El asa permite transportar el cestillo cerrado a la cabina de bioseguridad, donde se puede abrir en un entorno seguro
- > La hermeticidad a los aerosoles ha sido comprobada y verificada por el Centre for Public Health England, Porton Down, Reino Unido



Rotores de ángulo fijo

Rotores de peso reducido

Los rotores de ángulo fijo actuales de Eppendorf están entre los más ligeros de la industria, lo cual mejora considerablemente su manejo y seguridad operacional. Los rotores de peso reducido provocan un menor desgaste en el motor y permiten unos tiempos de aceleración y frenado más breves.

Tapas Eppendorf QuickLock® para un cierre de tapa ergonómico

Nuestros rotores QuickLock herméticos a los aerosoles se cierran realizando tan sólo $\frac{1}{4}$ de vuelta. Esto no sólo ayuda a ahorrar tiempo durante el uso diario, sino que también elimina el estrés de movimientos repetitivos de su muñeca.

Control de temperatura superior

El aluminio, con su alta conductividad térmica, permite un preenfriamiento rápido y un control de temperatura exacto en centrífugas refrigeradas.

Características de rotor adicionales

- > Todos los rotores están anodizados para proporcionar una alta resistencia química y prevenir la corrosión
- > El diseño optimizado de las perforaciones en los rotores y de los adaptadores proporciona un soporte óptimo para la centrifugación a alta velocidad de los tubos
- > Los rotores de aluminio son reciclables



Sección transversal del rotor FA-45-6-30

(6 × 50 mL cónicos) mostrando el diseño de peso reducido.

Todo el metal no necesario para la seguridad o el rendimiento se ha eliminado para reducir el peso y facilitar el manejo.

Versatilidad excepcional

Visión general de los principales rotores

Imagen del rotor



Nombre del rotor	S-4-104 (4 × 750 mL) hermético a los aerosoles tapas QuickLoc	A-4-81 (4 × 500 mL) hermético a los aerosoles	A-4-62 (4 × 250 mL) hermético a los aerosoles	S-4-72 (4 × 250 mL)	A-4-44 (4 × 100 mL) hermético a los aerosoles
5804/ 5804 R				x	x
5810/ 5810 R	x	x	x	x	x
Posicionamiento y rango de aplicaciones	Rotor basculante de alta capacidad para la centrifugación en tubos o placas de sangre, bacterias y cultivos celulares	Rotor basculante de mediana a alta capacidad para la centrifugación en tubos o placas de sangre, bacterias y cultivos celulares	Rotor basculante económico para la centrifugación en tubos o placas de sangre, bacterias y cultivos celulares	Rotor basculante económico para la centrifugación de sangre, bacterias y cultivos celulares	Rotor basculante de alta velocidad para la centrifugación de plasma pobre en plaquetas, sangre, bacterias y cultivos celulares
Hermeticidad a los aerosoles	sí	sí	sí	nein	sí
Máx. velocidad (FCR)	3.214	3.220	3.220	3.234	4.500
Máx. velocidad (rpm)	3.900	4.000	4.000	4.200	5.000
Rango de volumen	0,2–750 mL MTP/DWP	0,2–500 mL, MTP/DWP	0,2–250 mL, MTP/DWP	0,2–250 mL	0,2–100 mL
Eppendorf Tubes® 5.0 mL y 15 mL cónico	56	48	36	32	16
50 mL cónico	28	20/28*1	16	16	4/8*1
Tubo de sangre de 13 mm	92	100	60	56	36
Tubo de sangre de 16 mm	80	64	48	52	28
Microtubo de 1,5/2,0 mL	200	96	64	104	48
Placas MTP (microtiter)	16	16	12		
Placas DWP	4	4	4		

*1 Máxima capacidad con cestillo dedicado de 50 mL.



epServices
for premium performance

Su centrifuga está en buenas manos con el programa Eppendorf Centrifuge & Rotor Service

Los sistemas de gestión de calidad requieren cada vez más la realización regular de inspecciones de centrifugas y rotores tanto en estado operacional como sin funcionamiento para garantizar un entorno de trabajo seguro. Para que el instrumento rinda al máximo y tenga una larga vida útil, se recomienda encarecidamente que las centrifugas y rotores sean inspeccionados anualmente por un técnico de mantenimiento certificado por Eppendorf.

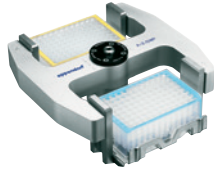

A-2-DWP-AT (2 x 6 MTP) hermético a los aerosoles	A-2-DWP (2 x 5 MTP)	F-34-6-38 (6 x 85 mL)	FA-45-6-30 (6 x 50 mL) hermético a los aerosoles tapa QuickLock	FA-45-48-11 (48 x 2 mL) hermético a los aerosoles tapa QuickLock
	x	x	x	x
x	x	x	x	x
Rotor de placas deepwell hermético a los aerosoles para la centrifugación segura de muestras peligrosas.	Rotor de placas deepwell económico	Rotor de alta velocidad adecuado para aplicaciones moleculares en tubos de hasta 85 mL	Rotor de alta velocidad hermético a los aerosoles, adecuado para la centrifugación segura de muestras peligrosas	Rotor de tubos de microcentrífuga hermético a los aerosoles para la centrifugación segura de muestras peligrosas
sí	no	no	sí	sí
3.486	2.250	18.500/15.500*2	20.130/16.639*2	19.083
4.500	3.700	12.000/11.000*2	12.100/11.000*2	13.000
MTP/DWP	MTP/DWP	0,2–85 mL	5–50 mL	0,2–2,0 mL
		6	6	
		6	6	
		18	6	
		12	6	
48	48	24		48
12	10			
4	4			

*2 Máx. velocidad en la Centrífuga 5810 R, menor velocidad en la Centrífuga 5804/5804R/5810.

Con los programas de mantenimiento Eppendorf garantizamos que la exactitud de la temperatura, la verificación de la velocidad de rotación y el tiempo de funcionamiento cumplan las especificaciones técnicas. La cualificación operacional (OQ) está concebida para salvaguardar sus resultados, así como para satisfacer requisitos legales, gubernamentales e internos con los documentos de certificación necesarios.

El programa de inspección de rotores de Eppendorf incluye la limpieza, instrucciones para el cuidado apropiado y la inspección visual de los rotores y adaptadores para determinar si el rotor aún es seguro para seguir funcionando o si se tiene que reemplazar.

> Para más información y ofertas locales en su país, visite: www.eppendorf.com/epServices

Rotor S-4-104



Características del producto

- > Rotor basculante de alta capacidad con máx. velocidad de $3.214 \times g$ (3.900 rpm)
- > El rotor S-4-104 puede alojar tubos y matraces de 0,2 mL a 750 mL, así como placas
- > Diseño del cestillo aerodinámico para un ahorro de energía de hasta el 36 % comparado con un rotor A-4-81
- > Carga variable con 2 cestillos para placas y 2 cestillos redondos para tubos para una mayor versatilidad
- > Tapas QuickLock herméticas a los aerosoles opcionales para la centrifugación segura de muestras peligrosas*1
- > Vida útil del rotor: máx. 100.000 ciclos
- > Los cestillos, tapas y adaptadores son autoclavables



Tubo



Capacidad del tubo (mL)	1,5/2,0	12 x 75 mm, 5 mL FACS	2,6-8	5,5-12	9	14
Máx. diámetro de tubo (Ø mm)	11	12	13	16	17,5	17,5
Máx. altura del recipiente (mm)	39	111	115	119	111	117
Máx. altura del recipiente con tapa hermética a los aerosoles (mm)*2	39	100	108	114	106	112
Opciones de adaptadores/cestillos para el rotor S-4-104						
Capacidad por cestillo/rotor	50/200	27/108	23/92	20/80	20/80	14/56
Fondo del adaptador	plano	redondo	redondo	redondo	redondo	redondo
Radio de centrifugación (mm)	188	175	179	180	179	185
Máx. FCR (fuerza g)	3.197	2.976	3.044	3.061	3.044	3.146
N.º de ped. (juego de 2)	5825 740.009	5825 747.003	5825 738.004	5825 736.001	5825 743.008	5825 748.000

*1 La hermeticidad a los aerosoles ha sido comprobada por el Centre for Public Health England, Porton Down, Reino Unido.

*2 El exceso de la longitud máxima de los tubos puede reducir la capacidad de carga del rotor. Por favor, realice una prueba de basculación manual antes de iniciar la centrifugación para asegurarse de que los tubos no choquen contra la cruz del rotor.

*3 Por favor, tenga en cuenta que estas botellas cónicas se tienen que utilizar junto con un adaptador de forma cónica proporcionado por el fabricante.











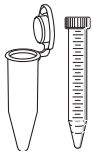

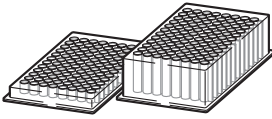

*4 Disponible como juego de 2 botellas (véase la información para pedidos).

*5 Por favor, tenga en cuenta que se necesitará una actualización de software para centrifugas antiguas si se utiliza el rotor S-4-104.

Por favor, contacte con su distribuidor local de Eppendorf para obtener más información

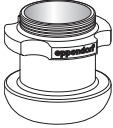
Información de pedidos

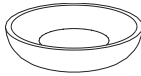
Descripción	N.º de ped.
Rotor S-4-104*5	
Rotor S-4-104, incl. cestillos redondos (4 × 750 mL)	5820 740.000
Rotor S-4-104, incl. cestillo de 4 placas (hermético a los aerosoles)	5820 754.001
Rotor S-4-104, sin cestillos	5820 755.008
Cestillos para rotor S-4-104*5	
Cestillo de placas (hermético a los aerosoles), incl. soporte de placas, juego de 4	5820 743.000
Cestillo de placas (hermético a los aerosoles), incl. soporte de placas, juego de 2	5820 744.006
Accesorios	
Tapas herméticas a los aerosoles*1, para cestillos redondos de 750 mL, juego de 2	5820 747.005
Tapas herméticas a los aerosoles*1, para cestillo de placas (hermético a los aerosoles), juego de 2	5820 748.001
Botella de boca ancha de 750 mL, juego de 2	5820 708.000

							
Eppendorf Tubes® 5.0 mL y 15 mL cónico	50 mL cónico	50 mL cónico con faldón	175–225 mL cónico	250 mL plano	500 mL Corning®	Botella Eppendorf de 750 mL*4 (n.º de ref. 5820 708.000)	Placas MTP, DWP, PCR
17	31	31	62	98	104	–	
125	122	120	145	136	150	60	
120	116	116	125	–	–	45	
							
14/56	7/28	5/20	1/4	1/4	1/4	4/16 (MTP) 1/4 (DWP)	
cónico	cónico	cónico, con faldón	plano	cónico	plano	plano	
188	187	178	183	187	185	151	
3.197	3.180	3.027	3.112	3.171	3.146	2.568	
5825 734.009	5825 733.002	5825 732.006	5825 741.005	5825 745.000	5825 744.004	5820 744.006	

Rotor A-4-81



Características del producto

- > Rotor basculante de alta capacidad con máx. velocidad 3.220 × g (4.000 rpm)
- > El rotor A-4-81 puede alojar tubos y matraces de 0,2 mL a 500 mL, así como placas
- > Tapas herméticas a los aerosoles*1 para centrifugación segura de muestras peligrosas, disponibles opcionalmente
- > Carga variable con 2 cestillos para placas y 2 cestillos rectangulares para tubos para una mayor versatilidad
- > Vida útil del rotor: máx. 100.000 ciclos
- > Los cestillos, tapas y adaptadores son autoclavables

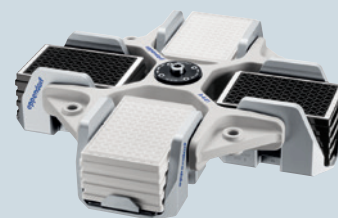

Tubo

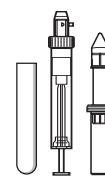
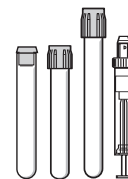
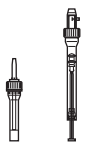

Capacidad del tubo (mL)	1,5/2	1,2-5	1,8-7	2,6-7	4-10	7-17	Eppendorf Tubes® 5.0 mL y 15 mL cónico
Máx. diámetro de tubo (Ø mm)	11	11	13	13	16	17,5	17
Máx. altura del recipiente (mm) ²	118	118	118	118	118 (130 mm en 2 filas interiores)*2	118 (130 mm en 2 filas interiores)*2	122
Máx. altura del recipiente para uso con tapa hermética a los aerosoles*1 (mm)	108	108	108	108	108 (130 mm en 4 pos. centrales)*2	108 (130 mm en 4 pos. centrales)*2	120
Opciones de adaptadores/cestillos para rotor A-4-81							
Capacidad por cestillo/rotor	20/80	20/80	25/100	18/72	16/64	16/64	12/48
Fondo del adaptador	plano	plano con esterilla de goma	plano con esterilla de goma	plano con esterilla de goma	plano con esterilla de goma	plano con esterilla de goma	cónico
Radio de centrifugación (cm)	16,5	16,8	16,8	16,8	16,8	16,8	17,3
Máx. FCR (fuerza g)	2.950	3.000	3.000	3.000	3.000	3.000	3.100
N.º de ped. (juego de 2)	5810 745.004	5810 746.000	5810 720.001	5810 747.007	5810 748.003	5810 721.008	5810 722.004

*1 La hermeticidad a los aerosoles ha sido comprobada por el Centre for Public Health England, Porton Down, Reino Unido.









*2 El exceso de la longitud máxima de los tubos puede reducir la capacidad de carga del rotor.



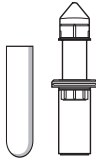
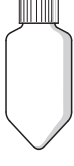

Realice una prueba de basculación manual antes de iniciar la centrifugación para asegurarse de que los tubos no choquen contra la cruz del rotor.

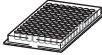
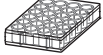
*3 Sólo el tubo Centriprep® sin tapa de cierre.

Información de pedidos

Descripción	N.º de ped.
Rotor A-4-81	
Rotor A-4-81, incl. cestillos rectangulares (4 × 500 mL)	5810 718.007
Rotor A-4-81, incl. 4 cestillos para placas MTP/Flex	5810 725.003
Rotor A-4-81 sin cestillos	5810 743.001
Cestillos para rotor A-4-81	
Cestillo rectangular, 500 mL, juego de 4	5810 730.007
Cestillo, 7 × 50 mL cónico, juego de 4	5825 730.003
Cestillo, placas MTP/Flex, juego de 2	5810 742.005
Cestillo, placas MTP/Flex, juego de 4	5810 741.009
Accesorios	
Tapa hermética a los aerosoles ² para cestillo rectangular de 500 mL, juego de 2	5810 724.007
Botella de boca ancha de 400 mL, incluye manguitos estabilizadores, juego de 2	5810 729.009
Botella de boca ancha de 500 mL, juego de 2	5820 707.003

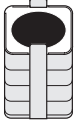
									
50 mL cónico	50 mL cónico, con faldón	30–50 mL y 50 mL Centriprep®	175–225 cónico	180–250	Botella de 400 mL* ⁵ (5810 729.009)	Botella de 500 mL* ⁵ (5820 707.003)	Placas MTP y PCR	Placas de cultivo celular	Placas DWP
31	31	29	61	81	83	–	–	–	
122	122	122	133	135	135	60	60	60	
116	–	116	–	–	135	–	–	–	

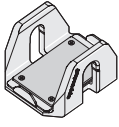
					no se requiere adaptador	
5/20 cónico	7/28 cónico	5804 737.008 5/20 plano con esterilla de goma	1/4 plano con esterilla de goma	1/4 plano, goma	–	Vea página 23 para adaptadores adicionales
17,3	18,0	17,3	17,3	18,0	18,0	16,3
3.100	3.250	3.100	3.100	3.220	3.220	2.900
5810 723.000	5825 730.003* ⁷	5810 739.004	5825 722.000	5810 728.002	–	5810 742.005 5810 741.009* ⁶

*⁴ Por favor, tenga en cuenta que estos matraces cónicos se tienen que utilizar junto con un adaptador de forma cónica proporcionado por el fabricante.

*⁵ Disponible como juego de 2 matraces (véase la información para pedidos).

*⁶ Juego de 4.





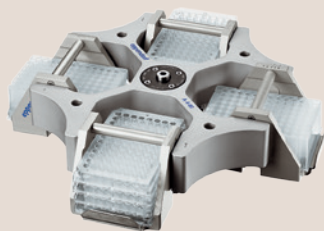



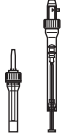
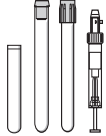
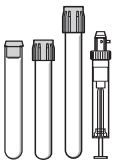
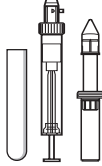
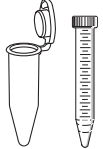

*⁷ Los tubos cónicos de 50 mL con faldón deben pedirse por separado. N.º de ped. 5804 737.008 (juego de 8).

Rotor A-4-62

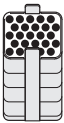

Características del producto

- > Rotor basculante económico con velocidad de hasta $3.220 \times g$ (4.000 rpm)
- > El rotor A-4-62 puede alojar tubos y matraces de 0,2 mL a 250 mL, así como placas
- > Tapas herméticas a los aerosoles*¹ para centrifugación segura de muestras peligrosas, disponibles opcionalmente
- > Vida útil del rotor: máx. 40.000 ciclos
- > El rotor, los cestillos, las tapas y los adaptadores son autoclavables

Tubo								
Capacidad del tubo (mL)	1,5/2	1,2-5	1,8-7	4-10	7-17	Eppendorf Tubes® 5.0 mL y 15 mL cónico	7-18	18-30
Máx. diámetro de tubo (Ø mm)	11	11	13	16	17,5	17	20	26
Máx. altura del recipiente (mm) ²	122	123	121	121 (130 mm en 2 filas centrales)* ²	118 (130 mm en 2 filas centrales)* ²	127	126	119
Máx. altura del recipiente para uso con tapa hermética a los aerosoles* ¹ (mm)	118	115	118	116 (130 mm en 2 pos. interiores)	114 (130 mm en 2 pos. interiores)	121	119	116
Opciones de adaptadores/cestillos para rotor A-4-62								
Capacidad por cestillo/rotor	16/64	25/100	15/60	12/48	12/48	9/36	8/32	4/16
Fondo del adaptador	plano	plano con esterilla de goma	plano con esterilla de goma	plano con esterilla de goma	plano con esterilla de goma	cónico	plano con esterilla de goma	plano con esterilla de goma
Radio de centrifugación (cm)	17,1	17,3	17,3	17,3	17,3	17,8	17,3	17,3
Máx. FCR (fuerza g)	3.000	3.050	3.050	3.050	3.050	3.150	3.050	3.050
N.º de ped. (juego de 2)	5810 751.004	5810 750.008	5810 752.000	5810 753.007	5810 754.003	5810 755.000	5810 756.006	5810 757.002

*¹ La hermeticidad a los aerosoles ha sido comprobada por el Centre for Public Health England, Porton Down, Reino Unido.

*² El exceso de la longitud máxima de los tubos puede reducir la capacidad de carga del rotor. Realice una prueba de basculación manual antes de iniciar la centrifugación para asegurarse de que los tubos no choquen contra la cruz del rotor.









*³ Para altas fuerzas g recomendamos el uso de tubos de centrifuga de vidrio Duran®.



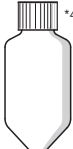

Información de pedidos

Descripción	N.º de ped.
Rotor A-4-62	
Rotor A-4-62, incl. cestillos rectangulares (4 × 250 mL)	5810 709.008
Rotor A-4-62, incl. 4 cestillos para placas MTP	5810 711.002
Cestillos para rotor A-4-62	
Cestillo rectangular, 250 mL, juego de 4	5810 716.004
Cestillo, placas MTP, juego de 4	5810 702.003

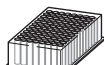
Accesorios

Tapa hermética a los aerosoles*1 para cestillo rectangular de 250 mL, juego de 2	5810 710.006
--	--------------

									
30-50	50 mL cónico, con faldón	50 mL cónico	50-75	80-120	175-225 cónico	180-250	Placas MTP y PCR	Placas de cultivo celular	DWP
29	31	31	35	45	62	-	-	-	-
122	122	122	122	139	137	53	53	53	
116	-	-	116	118	125	127	-	-	-

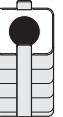
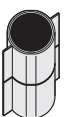
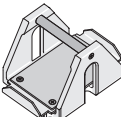
						 Vea página 23 para adaptadores adicionales			
5804 737.008									
4/16	4/16	3/12	2/8	1/4	1/4	4/16	2/8	1/4	
plano con esterilla de goma	plano con inserto de forma cónica	cónico	plano con esterilla de goma	plano con esterilla de goma	plano con esterilla de goma			plano con esterilla de goma	
17,3	17,3	17,8	17,3	17,3	18,0		15,4		
3.050	3.050	3.150	3.050	3.050	3.200		2.750		
5810 759.005	5810 763.002	5810 758.009	5810 760.003	5810 761.000	5810 770.009		5810 702.003*6		

*4 Tenga en cuenta que estos matraces cónicos se tienen que utilizar junto con un adaptador de forma cónica proporcionado por el fabricante.

*5 Los insertos de forma para tubos cónicos de 50 mL con faldón deben pedirse por separado. N.º de ped. 5804 737.008 (juego de 8).







*6 Juego de 4.

Rotor S-4-72

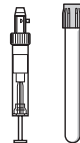
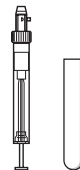

Características del producto

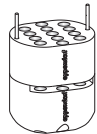
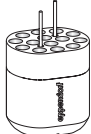
- > Rotor basculante de mediana capacidad con velocidad de hasta $3.234 \times g$ (4.200 rpm)
- > Amplia gama de adaptadores disponibles para el manejo de todos los formatos habituales de tubos de 0,2 mL a 250 mL
- > Diseño del cestillo redondo aerodinámico para un ahorro de energía de hasta el 48 % comparado con un rotor A-4-62
- > Vida útil del rotor: máx. 60.000 ciclos
- > Los cestillos y adaptadores son autoclavables

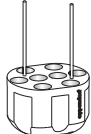
Tubo					
Capacidad del tubo (mL)	1,5/2,0	2,6–8 mL	5,5–12	9	Eppendorf Tubes® 5.0 mL
Máx. diámetro de tubo (Ø mm)	11	13	16	17,5	17
Máx. altura del recipiente (mm)*1	43	115	112	113	60
Máx. altura del recipiente para uso con tapa hermética a los aerosoles*1 (mm)	–	–	–	–	–
Opciones de adaptadores para el rotor S-4-72					
Capacidad por cestillo/rotor	26/104	14/56	13/52	12/48	8/32
Fondo del adaptador	plano	redondo	redondo	redondo	cónico
Radio de centrifugación (mm)	159	159	157	158	163
Máx. FCR (fuerza g)	3.136	3.136	3.096	3.116	3.215
N.º de ped. (juego de 2)	5804 794.001	5804 789.008	5804 791.002	5804 792.009	5804 793.005

*1 El exceso de la longitud máxima de los tubos puede reducir la capacidad de carga del rotor.



*2 Tenga en cuenta que estos matraces cónicos se tienen que utilizar junto con un adaptador de forma cónica proporcionado por el fabricante.



*3 Tenga en cuenta que se necesitará una actualización de software para centrifugas antiguas si se utiliza el rotor S-4-72.

Póngase en contacto con su distribuidor local de Eppendorf para obtener más información

Información de pedidos

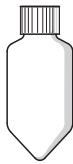
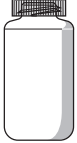
Descripción	N.º de ped.
Rotor S-4-72* ³ , incl. cestillos redondos (4 × 250 mL)	5804 746.007

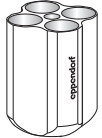
			 *2	
15 mL cónico	50 mL cónico	50 mL cónico, con faldón	175-225 cónico* ²	250 mL plano
17	31	31		62
120	120	120		130
-	-	-		-







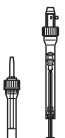
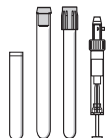
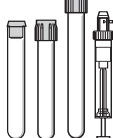
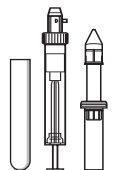
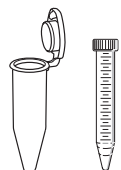

			
8/32 cónico	4/16 cónico	2/8 plano	1/4 plano
164	164	153	161
3.234	3.234	3.017	3.175
5804 783.000	5804 784.006	5804 785.002	5804 787.005

Rotor A-4-44



Características del producto

- > Rotor basculante de alta velocidad para aplicaciones con una velocidad de hasta $4.500 \times g$ (5.000 rpm)
- > El rotor A-4-44 puede alojar tubos de 0,2 mL a 100 mL
- > Tapas herméticas a los aerosoles*¹ para centrifugación segura muestras peligrosas, disponibles opcionalmente
- > Vida útil del rotor: máx. 34.000 ciclos
- > El rotor, los cestillos, las tapas y los adaptadores son autoclavables

Tubo							
Capacidad del tubo (mL)	1,5/2	1,2-5	1,8-7	4-10	7-17	Eppendorf Tubes® 5.0 mL y 15 mL cónico	
Máx. diámetro de tubo (Ø mm)	11	11	13	16	17,5	17	
Máx. altura del recipiente (mm) ^{*2}	111	105	108	108	110	121	
Máx. altura del recipiente para uso con tapa hermética a los aerosoles* ¹ (mm)	105	102	106	106	106	-	121
Opciones de adaptadores/cestillos para rotor A-4-44							
Capacidad por cestillo/rotor	12/48	14/56	9/36	7/28	6/24	4/16	2/8
Fondo del adaptador	plano	plano con esterilla de goma	plano con esterilla de goma	plano con esterilla de goma	plano con esterilla de goma	cónico	cónico
Radio de centrifugación (cm)	14,8	15,0	15,0	15,0	15,0	15,5	15,7
Máx. FCR (fuerza g)	4.100	4.200	4.200	4.200	4.200	4.300	4.400
N.º de ped. (juego de 2)	5804 751.000	5804 750.004	5804 752.007	5804 753.003	5804 754.000	5804 755.006	5804 717.007

^{*1} La hermeticidad a los aerosoles ha sido comprobada por el Centre for Public Health England, Porton Down, Reino Unido.

^{*2} El exceso de la longitud máxima de los tubos puede reducir la capacidad de carga del rotor. Realice una prueba de basculación manual antes de iniciar la centrifugación para asegurarse de que los tubos no choquen contra la cruz del rotor.

^{*3} Para altas fuerzas g recomendamos el uso de tubos de centrifuga de vidrio Duran®.















^{*4} Pedido nuevo de insertos de 50 mL: 5804 728.009.

^{*5} Máx. carga por cestillo: 140 gramos.

^{**} Juego de 4.

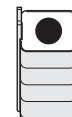
Información de pedidos

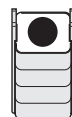
Descripción	N.º de ped.
Rotor A-4-44	
Rotor A-4-44, incl. cestillos rectangulares (4 × 100 mL)	5804 709.004
Rotor A-4-44, incl. cuatro cestillos de 2 × 50 mL	5804 719.000
Cestillos para rotor A-4-44	
Cestillo rectangular, 100 mL, juego de 4	5804 741.005
Cestillo, 2 × 50 mL, juego de 4	5804 706.005
Accesorios	
Tapa hermética a los aerosoles*1 para cestillo rectangular de 100 mL, juego de 2	5804 712.005

								
*3	*3			*3	*3	*3		
7-18	18-30	50 mL cónico	50 mL cónico, con faldón	30-50	50-75	80-100		
20	26	31	31	31	35	45		
107	110	122	122	122	119	114		
104	100	-	-	119	-	108	108	100
								
4/16	2/8	2/8	1/4	1/4	1/4	1/4	1/4	
plano con esterilla de goma	plano con esterilla de goma	plano con inserto de forma cónica ⁶	cónico	cónico	plano con esterilla de goma	plano con esterilla de goma	plano con esterilla de goma	
15,0	15,0	16,1	15,5	15,7	15,0	15,0	15,0	
4.200	4.200	4.500	4.300	4.400	4.200	4.200	4.200	
5804 756.002	5804 757.009	5804 706.005*6	5804 758.005	5804 718.003	5804 737.008	5804 760.000	5804 761.006	

*7 Los insertos de forma para tubos cónicos de 50 mL con faldón deben pedirse por separado. N.º de ped. 5804 737.008 (juego de 8).

Rotor A-2-DWP-AT y A-2-DWP

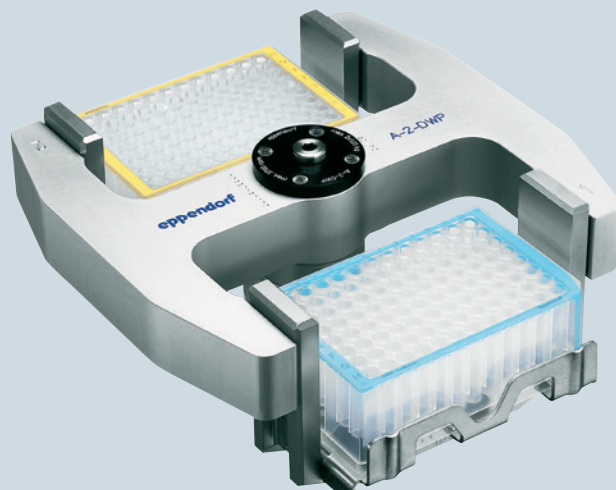

Rotor A-2-DWP-AT*² para placas deepwell hermético a los aerosoles*¹

- > Solamente para uso en la Centrifuge 5810/5810 R
- > Máx. velocidad: 3.486 × g (4.500 rpm)
- > El rotor puede alojar las siguientes combinaciones:
 - 2 × 6 placas MTP
 - 2 × 2 placas DWP
 - 2 × 1 placa de filtración
- > Máxima altura de carga de 67 mm (89 mm sin tapa)
- > El rotor viene con tapas herméticas a los aerosoles*¹ para la centrifugación segura de muestras peligrosas
- > El rotor y los cestillos son autoclavables

Rotor A-2-DWP para placas deepwell

- > Para uso en la Centrifuge 5804/5804 R y 5810/5810 R
- > Máx. velocidad: 2.250 × g (3.700 rpm)
- > El rotor puede alojar las siguientes combinaciones:
 - 2 × 5 placas MTP
 - 2 × 4 placas de cultivo celular
 - 2 × 2 placas DWP
 - 2 × 1 placa de filtración
- > Máxima altura de carga: 89 mm
- > El rotor y los cestillos son autoclavables

Información de pedidos

Descripción	N.º de ped.
Rotor A-2-DWP-AT*² para placas deepwell hermético a los aerosoles	
Rotor A-2-DWP-AT, incl. cestillos, tapas herméticas a los aerosoles y soporte de placas	5820 710.004
Rotor A-2-DWP para placas deepwell	
Rotor A-2-DWP, incl. 2 cestillos para placas deepwell	5804 740.009

*¹ La hermeticidad a los aerosoles ha sido comprobada y certificada por el Centre Public Health England, Porton Down, UK.

*² Tenga en cuenta que tal vez se necesite una actualización de software para centrifugas antiguas si se utiliza el rotor A-2-DWP-AT. Por favor, contacte a su organización o representante local de Eppendorf para más información.

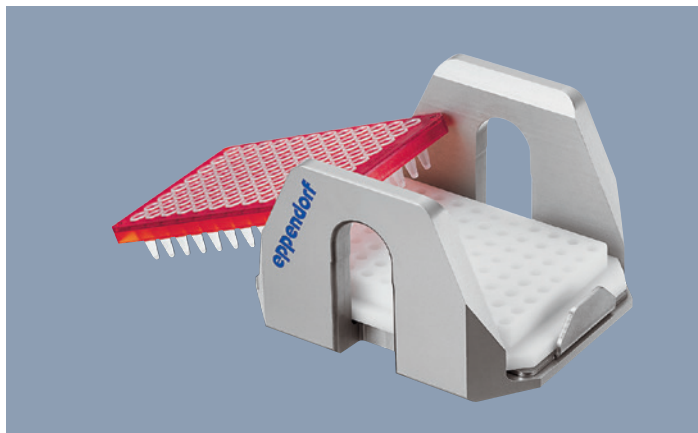

Adaptadores para placas PCR (PCR 96)

- > Los adaptadores de placas PCR están diseñados para alojar placas de PCR de paredes finas durante la centrifugación
- > Disponibles para placas PCR de 96 y 384 pocillos
- > Los adaptadores se pueden utilizar en todos los rotores para placas Eppendorf



Adaptadores IsoRack

- > Los adaptadores IsoRack sirven para la centrifugación de IsoRacks de 0,5 mL y 1,5/2 mL
- > Los adaptadores se pueden utilizar en los rotores para placas A-2-DWP, A-4-81-MTP/Flex y S-4-104-MTP

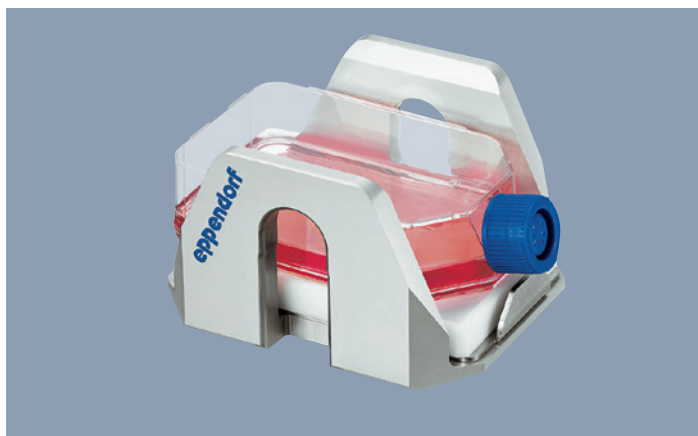

Adaptador para botellas de cultivo celular

- > El adaptador sirve para la centrifugación de botellas de cultivo celular
- > Apto para 25 cm²
- > Los adaptadores se pueden utilizar con el rotor A-4-81-MTP/Flex

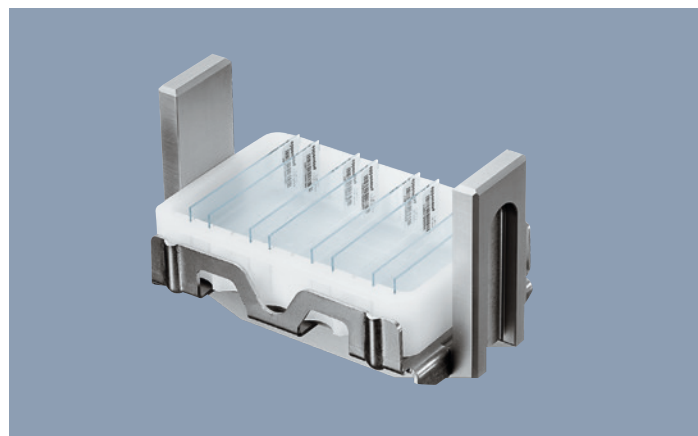

Adaptador CombiSlide®

- > Diseñado para el secado de portas después de experimentos de hibridación
- > El adaptador puede alojar hasta 12 portas de vidrio
- > Los insertos desmontables permiten la centrifugación de los portas de vidrio en sentido transversal y en sentido paralelo a la dirección de rotación
- > Los adaptadores se pueden utilizar en todos los rotores para placas Eppendorf

Información de pedidos











Descripción	N.º de ped.
Adaptador para placas PCR de 96 pocillos, juego de 2	5825 711.009
Adaptador para placas PCR de 384 pocillos, juego de 2	5825 713.001
Adaptador, para botellas de cultivo celular, juego de 2	5825 719.000
Adaptador, para 24 tubos IsoRack de 0,5 mL, juego de 2	5825 708.008
Adaptador, para 24 tubos IsoRack de 1,5/2 mL, juego de 2	5825 709.004
Adaptador CombiSlide® para un máximo de 12 portaobjetos de vidrio, juego de 2	5825 706.005

Rotor F-34-6-38

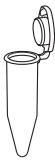

Características del producto

- > Rotor de alta velocidad para aplicaciones moleculares en tubos de 0,2 mL a 85 mL
- > Máx. velocidad 18.500 × *g* (12.000 rpm) en la Centrifuge 5810 R o 15.500 × *g* (11.000 rpm) en 5804/5804R/5810
- > Rotor de peso reducido (3,2 kg) para un fácil manejo
- > Un ángulo de 34° evita que los pellets se extiendan por la pared del tubo
- > Aluminio anodizado para una alta resistencia química
- > El rotor, la tapa y los adaptadores son autoclavables











Tubo					
Volúmenes comunes (mL)	1,5/2	2-5 13 x 75 mm	4-7 13 x 100 mm	4-10	Eppendorf Tubes® 5.0 mL
Máx. diámetro de tubo (Ø mm)	11	13	13	16	17
Máx. altura del tubo para uso de la tapa (mm)	110	90	110	112	104
Opciones de adaptadores para el rotor F-34-6-38					
Capacidad por cestillo/rotor	4/24	3/18	3/18	2/12	1/6
Fondo del adaptador	redondo	plano	plano	redondo	cónico
Radio de centrifugación (cm)	11,3	10,6	11,4	11,2	10,5
FCR (fuerza g) a 12.100 rpm (5810 R) a 11.000 rpm (5804/5804 R/5810)	18.200 15.300	17.070 14.340	18.350 15.420	18.000 15.150	16.824 14.150
N.º de ped. (juego de 2)	5804 770.005	5804 738.004	5804 739.000	5804 771.001	5804 777.000

*1 Máx. velocidad en la Centrifuge 5810 R, menor velocidad en la Centrifuge 5804/5804R/5810.

**Volumen nominal de los tubos como especificado por el fabricante de los tubos.

Información de pedidos

Descripción	N.º de ped.
Rotor F-34-6-38 para 6 tubos de 85 mL, incl. tapa del rotor	5804 727.002

					
15 mL cónico	15-18	20-30	50	50 mL cónico	85*2
17	18	26	29	29	38
123	123	123	123	121	121
					no se requiere adaptador
1/6 cónico	1/6 redondo	1/6 redondo	1/6 redondo	1/6 cónico	1/6 redondo
10,7	10,9	11,0	11,2	10,8	11,5
17.200 14.450	17.550 14.750	17.700 14.900	18.000 15.150	17.400 14.600	18.500 15.500
5804 776.003	5804 772.008	5804 773.004	5804 774.000	5804 775.007	-

Rotor FA-45-6-30









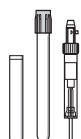
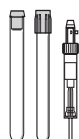

Características del producto

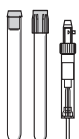
- > Rotor de alta velocidad para aplicaciones en tubos de 5–50 mL
- > Máx. velocidad $20.130 \times g$ (12.100 rpm) en la Centrifuge 5810 R o $16.639 \times g$ (11.000 rpm) en la Centrifuge 5804/5804R/5810
- > Tapa de rotor Eppendorf QuickLock para el cierre rápido de la tapa
- > Hermético a los aerosoles*¹ para la centrifugación segura de muestras peligrosas
- > Rotor de peso reducido (3,2 kg) para un fácil manejo
- > Aluminio anodizado para una alta resistencia química
- > El ángulo de 45° evita que los pellets se extiendan por la pared del tubo
- > El rotor, la tapa y los adaptadores son autoclavables

Información de pedidos

Descripción	N.º de ped.
Rotor FA-45-6-30* ³ , incl. tapa Eppendorf QuickLock® hermética a los aerosoles	5820 715.006

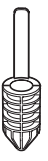
Tubo					
Volúmenes comunes (mL)	2,6–5 13 x 75 mm	4–8 13 x 100 mm	5,5–10 16 x 75 mm	7,5–12 16 x 100 mm	Eppendorf Tubes® 5.0 mL
Máx. diámetro de tubo (Ø mm)	13	13	16	16	17
Máx. altura del tubo para uso con tapa hermética a los aerosoles*¹ (mm)	119	119	119	119	121
Opciones de adaptadores para el rotor F-45-6-30					
Capacidad por cestillo/rotor	1/6	1/6	1/6	1/6	1/6
Fondo del adaptador	redondo	redondo	redondo	redondo	cónico
Radio de centrifugación (cm)	12,0	12,0	12,0	12,0	12,1
FCR (fuerza g)					
a 12.100 rpm (5810 R)	19.246	19.246	19.246	19.246	19.806
a 11.000 rpm (5804/5804 R/5810)	16.233	16.233	16.233	16.233	16.369
N.º de ped. (juego de 2)	5820 726.008	5820 725.001	5820 728.000	5820 727.004	5820 730.005

*¹ La hermeticidad a los aerosoles ha sido comprobada por el Centre for Public Health England, Porton Down, Reino Unido.

*² Máx. velocidad en la Centrifuge 5810 R, menor velocidad en la Centrifuge 5804/5804R/5810.

*³ Por favor, tenga en cuenta que tal vez se necesite una actualización de software para centrifugas antiguas si se utiliza el rotor FA-45-6-30.









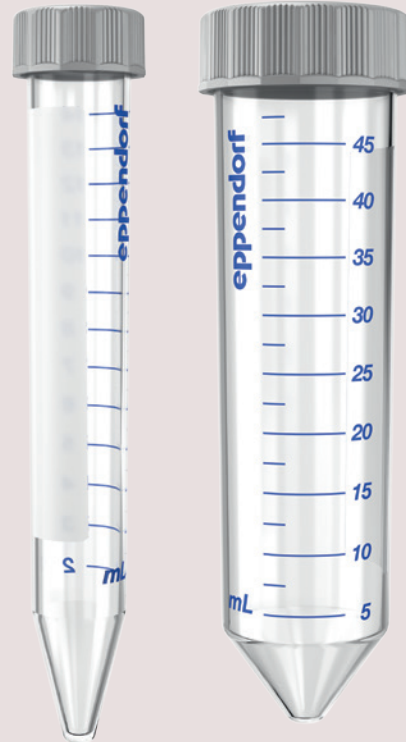

Por favor, contacte a su organización o representante local de Eppendorf para más información.

Los nuevos Eppendorf Conical Tubes

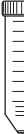
Tanto para centrifugación, mezcla u otras aplicaciones, los Eppendorf Conical Tubes 15 mL y 50 mL se adaptarán a la perfección a sus protocolos de laboratorio. Representan el siguiente paso en soluciones del sistema integrado de Eppendorf para el manejo de líquidos, muestras y células en laboratorio.

Para más información, visite: www.eppendorf.com/conicals



					
7-17	15 mL cónico	15-18	20-30	35	50 mL cónico
17,5	17	18	26	29	31
122	125	125	125	125	121
					no se requiere adaptador
1/6	1/6	1/6	1/6	1/6	1/6
redondo	cónico	redondo	redondo	cónico	cónico
12,0	12,0	12,0	10,5	11,2	12,3
19.246 16.233	19.246 16.223	19.246 16.223	17.187 14.204	18.333 16.161	20.130 16.639
5820 729.007	5820 717.009	5820 720.000	5820 721.006	5820 722.002	-

Rotor F-35-48-17 y FA-45-20-17



Rotor F-35-48-17*1

- > Rotor de ángulo fijo de alta capacidad para tubos cónicos de 15 mL y tubos de vidrio
- > Máx. velocidad: 5.005 × g (5.500 rpm)
- > Insertos para tubos cónicos de 15 mL



Rotor FA-45-20-17*1

- > 20 posiciones para Eppendorf Tubes® 5.0 mL
- > Máx. velocidad: 20.913 × g (13.100 rpm)
- > Tapa de rotor Eppendorf QuickLock para el cierre rápido de la tapa
- > El rotor, la tapa y los adaptadores son autoclavables
- > Aluminio anodizado para una alta resistencia química

Información de pedidos

Descripción	N.º de ped.
Rotor de ángulo fijo F-35-48-17	
Incluye 48 manguitos de acero para tubos de 15 mL con 40 insertos cónicos y 48 esteras de goma	5820 772.000
Incluye 24 manguitos de acero para tubos de 15 mL con 24 insertos cónicos y 24 esteras de goma	5820 771.003
Rotor de ángulo fijo FA-45-20-17	
Rotor FA-45-20-17, 20 × 5.0 mL, incl. tapa de rotor Eppendorf QuickLock® hermética a los aerosoles	5820 765.003
Adaptador para tubos de 1,5/2,0 ml, juego de 4	5820 768.002
Adaptador para viales criogénicos, juego de 4	5820 769.009
Adaptador para tubos HPLC, juego de 4	5820 770.007

*1 Por favor, tenga en cuenta que se necesitará una actualización de software para centrifugas antiguas si se utiliza el rotor F-35-48-17 o FA-45-20-17. Por favor, contacte a su organización o representante local de Eppendorf para más información.



Rotores F-45-30-11 y FA-45-30-11

- > 30 posiciones para tubos de 1,5/2,0 mL
- > Máx. velocidad: $20.800 \times g$ (14.000 rpm)
- > El rotor FA-45-30-11 viene con tapa hermética a los aerosoles*2 para la centrifugación segura de muestras peligrosas
- > Los rotors y las tapas son autoclavables

Rotor FA-45-48-11*3

- > 48 posiciones para tubos de 1,5/2,0 mL
- > Máx. velocidad: $19.083 \times g$ (máx. 13.000 rpm)
- > Tapa de rotor Eppendorf QuickLock para el cierre rápido de la tapa
- > Hermético a los aerosoles*2 para la centrifugación segura de muestras peligrosas
- > Aluminio anodizado para una alta resistencia química
- > El rotor y la tapa son autoclavables



Rotor de tambor T-60-11

- > Alta capacidad para 60 tubos de 1,5/2,0 mL
- > Máx. velocidad: $16.400 \times g$ (14.000 rpm)
- > Centrifugación horizontal para la formación de pellets en el fondo del tubo – ideal para pequeñas cantidades de muestras

Rotor F-45-48-PCR

- > Puede alojar hasta 6 tiras de 5/8 tubos PCR o 48 tubos PCR de 0,2 mL
- > Manejo fácil y seguro sin tapa adicional
- > Máx. velocidad: $15.350 \times g$ (12.000 rpm)



Información de pedidos

Descripción	N.º de ped.
Rotor FA-45-48-11 , incl. tapa de rotor Eppendorf QuickLock® hermética a los aerosoles	5820 760.001
Rotor FA-45-30-11 , 30 tubos de 1,5/2,0 mL, con tapa de aluminio hermética a los aerosoles*1	5804 726.006
Rotor F-45-30-11 , 30 tubos de 1,5/2,0 mL, con tapa de aluminio	5804 715.004
Adaptador para tubos PCR de 0,2 mL (para rotors de 1,5/2 mL), juego de 6	5425 715.005
Adaptador para tubos de 0,4 mL (para rotors de 1,5/2 mL), juego de 6	5425 717.008
Adaptador para tubos de 0,5 mL (para rotors de 1,5/2 mL), juego de 6	5425 716.001
Adaptador para BD Microtainer® (para rotors de 1,5/2 mL), juego de 6	5425 716.001
Rotor de tambor T-60-11 , con tapa, sin adaptadores	5804 730.003
Adaptador para 10 tubos de 1,5/2 mL (Ø 11 mm), juego de 6	5804 731.000
Adaptador para 20 tubos de 0,4 mL (Ø 6 mm), juego de 6	5804 732.006
Rotor F-45-48-PCR , para 6 tiras PCR de 8 tubos	5804 735.005

*2 La hermeticidad a los aerosoles ha sido comprobada y certificada por el Centre Public Health England, Porton Down, UK.

*3 Por favor, tenga en cuenta que se necesitará una actualización de software para centrifugas antiguas si se utiliza el rotor FA-45-48-11. Por favor, contacte a su organización o representante local de Eppendorf para más información.

Armario rodante



Si el espacio es muy limitado en su laboratorio, el armario rodante de Eppendorf es el equipo ideal que le ofrecerá la libertad y flexibilidad de usar su Centrifuge 5804/5804 R o 5810/5810 R exactamente en el lugar donde usted la necesite. Utilice el armario rodante si no hay suficiente espacio en su mesa de laboratorio o para transportar y usar la centrifuga en otros laboratorios.

El cajón incluido proporciona espacio de almacenamiento adicional.

- > El armario rodante con la centrifuga cerrada encaja perfectamente debajo de mesas de laboratorio estándar de 90 cm
- > Con 4 ruedas pivotantes (2 bloqueables)
- > Dimensiones: An x Pr x Al: 70 x 45 x 62 cm



¡Vea el vídeo!

Información de pedidos

Descripción

Armario rodante, para la Centrifuge 5804/5804 R y 5810/5810 R

N.º de ped.

5821 020.010

Centrifuge 5804/5804 R y 5810/5810 R

Especificaciones técnicas

Descripción	Centrifuge 5804	Centrifuge 5804 R	Centrifuge 5810	Centrifuge 5810 R
Máx. FCR				
> Rotor de ángulo fijo	20.913 x g	20.913 x g	20.913 x g	20.913 x g
> Rotor basculante	4.500 x g	4.500 x g	4.500 x g	4.500 x g
> Rotor de placas	2.250 x g	2.250 x g	3.486 x g	3.486 x g
Velocidad	200–14.000 rpm (en incrementos de 10 rpm)			
Máx. capacidad	4 recipientes de 250 mL	4 recipientes de 250 mL	4 recipientes de 750 mL	4 recipientes de 750 mL
Opciones de rotor	12	12	18	18
Rampas de aceleración/frenado	10/10			
Programas	35 programas de usuario			
Temporizador	1 min. a 99 min, con modo continuo, short spin			
Rango del control de temperatura	n/a	-9 °C a 40 °C	n/a	-9 °C a 40 °C
Nivel de ruido				
> Rotor S-4-104 (4 x 750 mL)			< 70 dB (A)	< 56 dB (A)
> Rotor S-4-72 (4 x 250 mL)	< 62 dB (A)	< 58 dB (A)		
> Rotor FA-45-6-30 (6 x 50 mL)	< 55 dB (A)	< 54 dB (A)	< 56 dB (A)	< 55 dB (A)
Alimentación eléctrica	230 V/50-60 Hz	230 V/50-60 Hz	230 V/50-60 Hz	230 V/50-60 Hz
Requisitos de alimentación	Máx. 900 W	Máx. 1.650 W	Máx. 900 W	Máx. 1.650 W
Dimensiones (An x Pr x Al)	47 x 55 x 34 cm	64 x 55 x 34 cm	54 x 61 x 35 cm	70 x 61 x 35 cm
Altura de acceso	28 cm	28 cm	28 cm	28 cm
Altura con tapa abierta	74 cm	74 cm	80 cm	80 cm
Peso sin rotor	55 kg	80 kg	68 kg	99 kg

Paquetes de centrífuga



Información de pedidos

Packs de centrifugas para cultivo celular *

	Máx. capacidad de tubos cónicos por rotor	N.º de ped.
Centrifuge 5804, con Rotor A-4-44, incl. adaptadores para tubos cónicos de 15 mL/50 mL	16 x 15 mL / 4 x 50 mL	5804 000.323
Centrifuge 5804 R, refrigerada, con Rotor A-4-44, incl. adaptadores para tubos cónicos de 15 mL/50 mL	16 x 15 mL / 4 x 50 mL	5805 000.327
Centrifuge 5804, con Rotor S-4-72, incl. adaptadores para tubos cónicos de 15 mL/50 mL	32 x 15 mL / 16 x 50 mL	5804 000.528
Centrifuge 5804 R, refrigerada, con Rotor A-4-72, incl. adaptadores para tubos cónicos de 15 mL/50 mL	32 x 15 mL / 16 x 50 mL	5805 000.629
Centrifuge 5810, con Rotor A-4-62, incl. adaptadores para tubos cónicos de 15 mL/50 mL	36 x 15 mL / 16 x 50 mL	5810 000.327
Centrifuge 5810 R, refrigerada, con Rotor A-4-62, incl. adaptadores para tubos cónicos de 15 mL/50 mL	36 x 15 mL / 16 x 50 mL	5811 000.320
Centrifuge 5810, con Rotor A-4-81, incl. adaptadores para tubos cónicos de 15 mL/50 mL	48 x 15 mL / 20 x 50 mL	5810 000.424
Centrifuge 5810 R, refrigerada, con Rotor A-4-81, incl. adaptadores para tubos cónicos de 15 mL/50 mL	48 x 15 mL / 20 x 50 mL	5811 000.428
Centrifuge 5810, con Rotor S-4-104, incl. adaptadores para tubos cónicos de 15 mL/50 mL	56 x 15 mL / 28 x 50 mL	5810 000.521
Centrifuge 5810 R, refrigerada, con Rotor A-4-104, incl. adaptadores para tubos cónicos de 15 mL/50 mL	56 x 15 mL / 28 x 50 mL	5811 000.622

Packs de centrifugas para tubos de base redonda

	Máx. capacidad de tubos de base redonda por rotor	N.º de ped.
Centrifuge 5810, con Rotor S-4-104, incl. adaptadores para tubos de base redonda con diámetro de 13/16 mm NUEVA	92 x 13 mm / 80 x 16 mm	5810 000.629
Centrifuge 5810, refrigerada, con Rotor S-4-104, incl. adaptadores para tubos de base redonda con diámetro de 13/16 mm NUEVA	92 x 13 mm / 80 x 16 mm	5811 000.827

*230 V/50-60 Hz

Especificaciones técnicas sujetas a cambio. Salvo errores u omisiones.

Microcentrifugas Eppendorf

Modelo	MiniSpin®	MiniSpin plus	5418	5418 R	5424	5424 R	5427 R	5430	5430 R
Capacidad	12 x 1,5/2 mL	12 x 1,5/2 mL	18 x 1,5/2 mL		24 x 1,5/2 mL		48 x 1,5/2 mL	48 x 1,5/2 mL (6 x 15/50 mL, 2 x MTP)	
Máx. velocidad (FCR)	12.100 x g	14.100 x g	16.873 x g		20.238 x g	21.130 x g	25.000 x g		30.130 x g
Máx. rpm	13.400	14.500	14.000		14.680	15.000	16.220		17.500
Opciones de rotor	2	2	1		4		9		12
Ajustes de temperatura			0 °C a 40 °C		-10 °C a 40 °C		-10 °C a 40 °C		-11 °C a 40 °C
N.º de ped.	5452 000.018	5453 000.011	5418 000.017	5401 000.013	5424 000.614	5404 000.618	5409 000.012	5427 000.615	5428 000.619

Centrifugas Eppendorf multifuncionales

Modelo	5702	5702 R	5702 RH	5804	5804 R	5810	5810 R
Capacidad	4 x 100 mL			4 x 250 mL		4 x 750 mL	
- Tubos cónicos	20 x 15 mL/4 x 50 mL			40 x 15 mL/16 x 50 mL		56 x 15 mL/28 x 50 mL	
- Tubos de muestra de sangre	36 x 13 mm/30 x 16 mm			56 x 13 mm/52 x 16 mm		100 x 13 mm/80 x 16 mm	
- Placas	-			10 x MTP/2 x DWP		16 x MTP/4 x DWP	
Máx. velocidad (FCR)	3.000 x g			20.913 x g		20.913 x g	
Máx. rpm	4.400			14.000		14.000	
Opciones de rotor	6			12		18	
Ajustes de temperatura		-9 °C a 40 °C	-9 °C a 42 °C		-9 °C a 40 °C		-9 °C a 40 °C
N.º de ped.	5702 000.019	5703 000.012	5704 000.016	5804 000.013	5805 000.017	5810 000.017	5811 000.010

Especificaciones técnicas sujetas a cambio. Salvo errores u omisiones.

Your local distributor: www.eppendorf.com/contact

Eppendorf Iberica S.L.U. · Avenida Tenerife 2 · Edificio 1 · 28703 San Sebastián de los Reyes · Madrid · Spain
eppendorf@eppendorf.es · www.eppendorf.es

www.eppendorf.com/centrifugation